

# G-Класс

внедорожник



Mercedes-Benz



# Всегда первый на любых дорогах

Что бы ни возникало на его пути, G-Класс на протяжении более 35 лет всегда идет впереди. Он покоряет бездорожье, которое считается непроходимым. И забирается в самые дебри каменных джунглей современных мегаполисов. Невозмутимо. Прямолинейно. Впереди всех.

↳ ПОСЛЕДУЙТЕ G-КЛАССУ В ЦИФРОВОЙ МИР.

G-Класс можно встретить во всем мире. И, конечно же, во «всемирной паутине»:

[www.mercedes-benz.ru](http://www.mercedes-benz.ru)

## Форма против нормы:

### 4 | Mercedes-AMG G 63

designo «Коричневый мистик bright», легкосплавные диски AMG с 5 сдвоенными спицами, цвет «Серый титан», полированные, обивка из кожи наппа designo «Фарфор»/черная, декоративные элементы AMG из карбона

### 20 | «Mercedes-Бенц» G 500

«Черный обсидиан металлик», легкосплавные диски с 5 спицами, цвет «Серый титан», обивка из кожи designo светло-коричневая, декоративные элементы designo дерево/черный рояльный лак

## Легенда одной легенды:

- 30 | Лестничная рама
- 32 | Блокировки дифференциалов
- 34 | Ходовая часть
- 35 | Двигатели
- 36 | Мануфактура в Граце
- 40 | Шёлк
- 42 | История
- 46 | Варианты модели
- 54 | Edition 463
- 56 | COMAND Online
- 58 | Пакеты комплектации
- 64 | Колесные диски
- 66 | Сервис и услуги
- 68 | Автоспорт
- 70 | Внедорожные качества
- 71 | Габаритные размеры
- 72 | Обивка и лакокрасочные покрытия
- 75 | Технические характеристики

# Добро пожало



# ВАТЬ В ДЖУНГЛИ

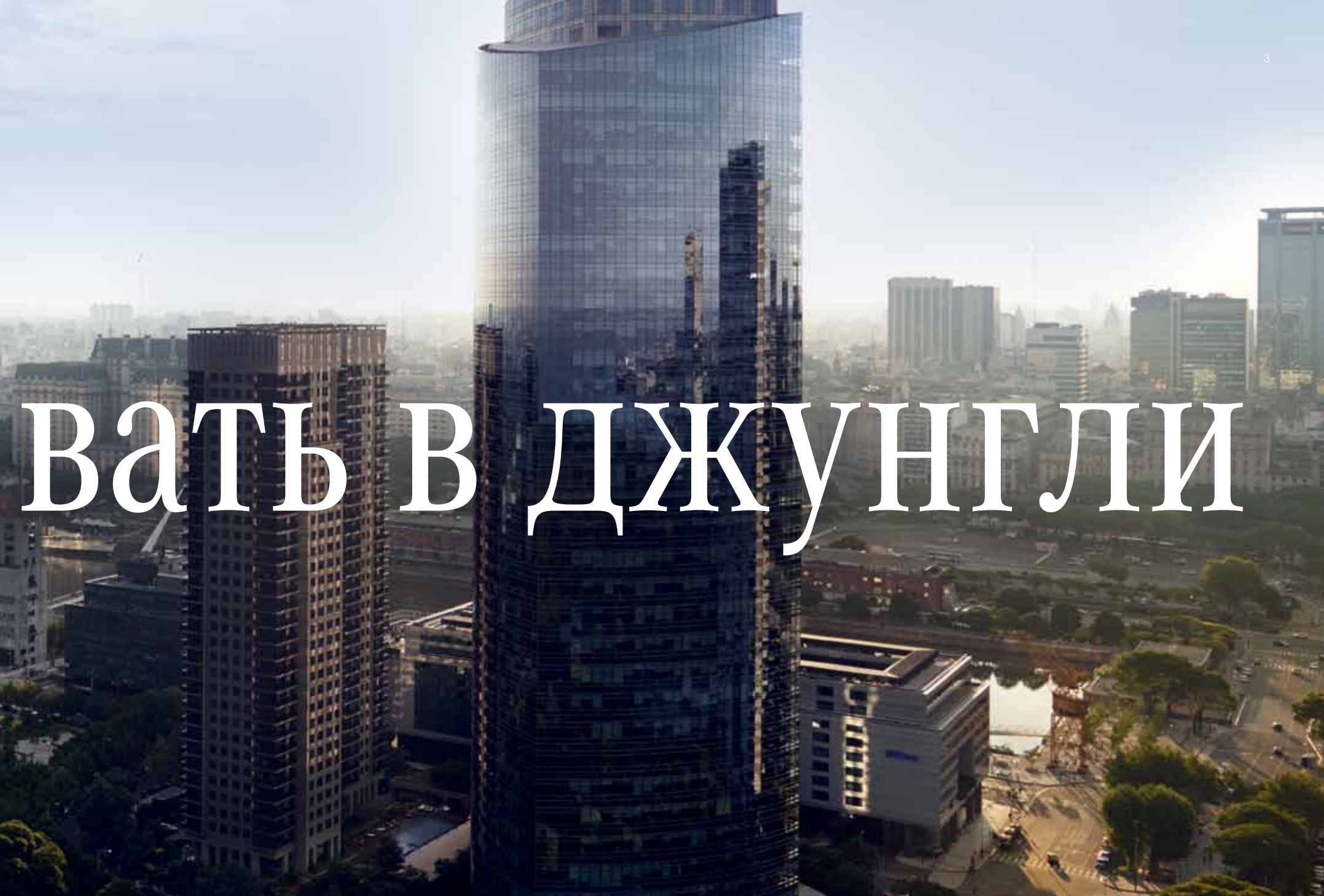



Высшее общество  
покоряет город

A photograph of a Mercedes-AMG G 63 (G-Class) in a city street. The vehicle is partially visible on the left side of the frame, showing its front grille, headlights, and a license plate with the number '100'. The background features a mix of architectural styles, including a classical building with columns and a modern high-rise apartment building. A man and a woman are walking across a crosswalk in the foreground, and a street lamp stands near them. The scene is brightly lit, suggesting a sunny day.

В салоне Mercedes-AMG G 63 Вы не только сидите выше других. Вы сидите на самых эксклюзивных местах, с которых только можно смотреть на мегаполисы мира. Во внедорожнике, который как никакой другой излучает силу характера.







Создается гравитационное поле





Он останавливается. Его мощный корпус отбрасывает тень. Его угловатая внешность обладает большей притягательностью, чем любое архитектурное сооружение. Магнит, который притягивает к себе. И увлекает за собой. Mercedes-AMG G 63.





Роскошный, как  
эКСКЛЮЗИВНЫЙ клуб ...

## ... но не такой переполненный

Эксклюзивное место – это там, где можно побыть наедине с собой. Вокруг – только изысканные материалы ремесленной обработки, обеспечивающие высочайший комфорт. Вы касаетесь селектора автоматической коробки передач с тисненым гербом AMG, и эксклюзивность преобразуется в мощь.







# Тяжелый металл с интеллектуальными технологиями

Импозантная внешность не обманывает. Где еще Вы будете себя чувствовать так же хорошо, как в салоне G-Класса? Кроме того, к Вашим услугам – Mercedes-Benz Intelligent Drive с инновационными превентивными системами безопасности и помощи водителю.



Мощностной потенциал Mercedes-AMG G 63 реализуется амбициозно. Только AMG SPEEDSHIFT PLUS 7G-TRONIC с подрулевыми переключателями передач удастся держать силу двигателя под контролем и преобразовывать ее в уверенную тягу. Спортивная выхлопная система AMG с двумя хромированными спаренными патрубками создает идеальную звуковую кулису этому блистательному представлению.



Вы слышите приближающийся рокот? Это его «рычание»

# Добро пожа

# ЛОВАТЬ ДОМОЙ



## У него нет естественных врагов

Добро пожаловать на край земли – туда, где начинается увлекательная история G-Класса. Здесь не нужны дороги, светофоры или правила. Здесь нужна твердость. Непоколебимость. И душевное спокойствие. Вы скажете, что это место находится слишком далеко? Да, но не это чувство.



На вершине биологической цепочки







### G 500

Горная дорога ведет через перевал. Давая возможность продемонстрировать новый уровень мощности, достигаемый с невиданной динамичностью и легкостью. Тяговый агрегат как будто специально создан для G 500. Двигатель V8 новой разработки с двойным турбонаддувом и 310 кВт (422 л. с.) не боится никаких испытаний. V8 в чистом виде.

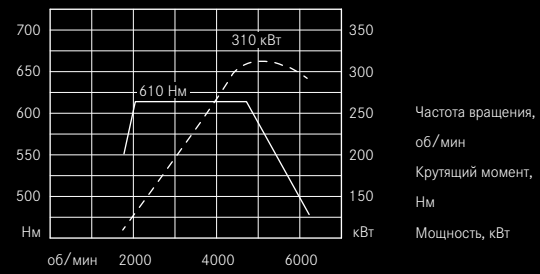

Частота вращения, об/мин  
Крутящий момент, Нм  
Мощность, кВт





В нескольких сантиметрах от горной дороги зияет бездна. Отличная возможность испытать практическую пользу поручня. И насладиться видом. На сиденьях, функциональность которых особенно познается на спуске. По этим мы подразумеваем высочайший комфорт G-Класса.



# Пройти по воде было бы слишком просто

G-Класс везде найдет себе дорогу. Его территория начинается там, где другие отступают. Благодаря особо высокому расположению системы впуска воздуха в двигатель, электроники и выхлопной системы, а также оптимизированной герметичности салона он может проехать даже по воде глубиной до 60 см.

## Способность к преодолению подъемов: 100 %

Когда гудит мотор G-Класса, горы почтительно безмолвствуют. На участке всего 100 метров автомобиль может преодолеть разницу в высоте до 100 метров, что соответствует 100-процентной способности к преодолению подъемов. Таким же бескомпромиссным является серийный понижающий редуктор для движения по бездорожью. Достаточно нажатия на переключатель пониженной передачи при нейтральном положении трансмиссии, чтобы оптимизировать передачу крутящего момента. Ничто не может вывести G-Класс из равновесия. Его компактные размеры, дорожный просвет и внедорожные качества легендарны.

Максимальный уклон: 54%

Если у Вас хватит смелости



## Самый главный компонент: нестигаемость

G-Класс не прогибается ни перед чем. Основой его твердости является жесткая на кручение лестничная рама из стальных листов толщиной от трех до четырех миллиметров. Она гарантирует максимальную стабильность и износостойчивость. Ее прочная конструкция защищает агрегаты при проезде через препятствия. Для максимальной защиты от коррозии рама подвергается окраске с напылением, обработке поверхностей и лакировке. Все полости обрабатываются горячим воском, кузов подвергается катодному лакированию методом окунания, а на днище автомобиля дополнительно наносится пластиковое покрытие. Таким образом, G-Класс практически не подвержен влиянию воды, снега, соли или песков Сахары.







## Только вперед!

Бывает, что одно из ведущих колес теряет контакт с грунтом. При обычном дифференциале колесо без контакта с грунтом начнет пробуксовывать, а колесо со сцеплением с грунтом останется без приводного момента. Результат: автомобиль не трогается с места. Для G-Класса это немыслимо. Поэтому он оснащается тремя подключаемыми отдельно 100-процентными блокировками дифференциалов, что для настоящих любителей бездорожья является наилучшей вспомогательной системой.



#### БЛОКИРОВКИ ДИФФЕРЕНЦИАЛОВ

Если включены все три электроблокировки дифференциалов (межосевого, задней и передней оси), все колеса вращаются с одинаковой частотой. Таким образом, для продвижения G-Класса вперед достаточно сцепления с грунтом одного колеса.



- 1 Блокировка межосевого дифференциала:  
жесткое соединение между передней и задней осью
- 2 Блокировка дифференциала задней оси:  
жесткое соединение колес задней оси
- 3 Блокировка дифференциала передней оси:  
жесткое соединение колес передней оси



## Комфорт нового уровня

Дополнительную курсовую устойчивость и безопасность G-Класса обеспечивает система ESP® нового поколения. Усовершенствованные противобуксовочная и антиблокировочная системы оптимизируют тягово-сцепные свойства и укорачивают тормозной путь. Модели G 350 d и G 500 чувствуют себя на дороге еще непоколебимее за счет расширенной на 40 мм колеи. Адаптивные амортизаторы (дополнительная комплектация только для G 500) позволяют в спортивном режиме еще динамичнее двигаться по дороге и снижают характерный для внедорожников поперечный крен на поворотах. Отличный комфорт движения, достигающий нового уровня в сочетании с электронной системой управления тяговым усилием 4ETS.

# Стихия

Только тот, кто постоянно меняется, остается самим собой. А тот, кто эффективно использует свои силы, может стать еще сильнее. Как двигатели G-Класса. Усовершенствованный 6-цилиндровый дизельный двигатель G 350 d объединяет уверенную тягу и оптимизированный расход топлива. Самые современные технологии каталитических нейтрализаторов могут снизить выбросы окислов азота на 80%. Новую модель G 500 приводит в движение агрегат, заставляющий быстрее биться сердце каждого автолюбителя: новый двигатель V8 с двойным турбонаддувом. Колоссально мощный, удивительно эффективный и невероятно звучный. Сгусток энергии: 8-цилиндровый бензиновый двигатель AMG повышенной мощности в Mercedes-AMG G 63. Два турбокомпрессора, охлаждение наддувочного воздуха и чрезвычайно высокий крутящий момент катапультируют его в новый мощностной класс. Тот, кому и этого покажется мало, найдет автомобиль своей мечты в еще более мощном Mercedes-AMG G 65.

## ЛИНЕЙКА ДВИГАТЕЛЕЙ

### G 350 d

V6: 180 кВт (245 л. с.) и макс. крутящий момент 600 Нм

### G 500

V8: 310 кВт (422 л. с.) и макс. крутящий момент 610 Нм

### Mercedes-AMG G 63

V8: 420 кВт (571 л. с.) и макс. крутящий момент 760 Нм

### Mercedes-AMG G 65

V12: 463 кВт (630 л. с.) и макс. крутящий момент 1000 Нм



# G-Класс – это мы

Такое высказывание часто можно услышать на мануфактуре в Граце. В нем слышится гордость сотрудников, которые вот уже на протяжении более 35 лет своими руками создают здесь G-Класс. Многообразие моделей до сих пор требует ручного производства всего лишь с одной производственной линией. Поэтому опытные механики отбирают из более чем 10000 деталей около 3000 подходящих, из которых затем с особой тщательностью собирают новый G-Класс. Только спустя более чем 100 человеко-часов, что почти в три раза больше, чем при механизированном производстве автомобилей, G-Класс покидает место своего рождения.







# Руками. И сердцем

Мастера кожевенного дела гарантируют высочайшее качество обработки благородных сортов кожи. Опытным взглядом они проверяют кожу на возможные повреждения. После этого рассчитывается оптимальная выкройка, чтобы не расходовать напрасно дорогой материал. К изготовлению кожаного сиденья мы подходим не спеша. Результатом особо тщательной работы с использованием кожи толщиной до 1,8 миллиметра становятся добротные, долговечные, высококачественные сиденья. Качество, которое можешь в полной мере оценить в экстремальных условиях – и которое испытываешь на себе в течение очень долгого времени.



Каменные глыбы на полметра возвышаются над дорогой. Мощные корни деревьев пересекают путь. На таком бездорожье любой другой автомобиль потерялся бы. Добро пожаловать на Шёкль! Каждая новая версия G-Класса должна выдержать не одну тысячу километров на испытательной трассе предприятия. Только если оси, рама, кузов, трансмиссия и агрегаты выдерживают дольше, чем водители, мы выдаем сертификат: «Прошел испытание Шёклем и готов к серийному производству».

# Через огонь, воду и ... Шёкль



ЧЕРЕЗ ЭТО ДОЛЖЕН ПРОЙТИ КАЖДЫЙ G-КЛАСС:  
<http://mb4.me/schoeckl>



1 февраля 1979 берет свое начало уникальная история успеха. В этот день началось производство автомобиля, который отличаются максимальной проходимостью, высокая сила тяги и повышенная долговечность. В 1983 году G-Класс прошел проверку этих качеств: под управлением Жаки Икс и Клода Брассера он покорил Сахару, обойдя всех конкурентов и став победителем ралли Париж-Дакар.

# 1979



# 2015

Это - тоже одна из причин, почему конструкция G-Класса практически не изменилась по сей день. Точнее сказать, она была отточена и усовершенствована, но характер автомобиля при этом не изменился.



# Тур де G

В 1988 году Гюнтер Хольторф отправился в путешествие, не подозревая о том, что попадет в историю. На своем G-Классе «Отто» модели «Мерседес-Бенц» 300 GD с трехлитровым дизельным двигателем мощностью 65 кВт (88 л. с.) он исследовал один континент за другим. При этом он побывал в 215 странах, регионах и территориях, проехав в общей сложности около 900000 километров, и все это – с одним двигателем. Мировой рекорд. С 2014 года «Отто» занимает достойное место в музее «Мерседес-Бенц» в Штутгарте, продолжая путешествовать в качестве экспоната по различным международным выставкам.





## Приключение начинается. G 350 d

Вы готовы? G-Класс готов вот уже более 35 лет. Автомобиль прекрасно укомплектован с завода. Как, например, G 350 d, оснащенный дизельным двигателем повышенной мощности. Он только и ждет, чтобы выйти на бездорожье или оставить свой отпечаток на асфальте городских улиц.





#### ОСОБЕННОСТИ ЭКСТЕРЬЕРА

Легкосплавные колесные диски 45,7 см (18") с 5 спицами, серебристого цвета

Решетка радиатора с тремя ламелями

Бампер нового дизайна

Расширение колесных арок в цвет кузова

Светодиодные фары дневного освещения

#### ОСОБЕННОСТИ ИНТЕРЬЕРА

Декоративные элементы: тополь «Антрацит»

Мультимедийное рулевое колесо с 4 спицами, черная кожа наппа, подрулевые переключатели и 12 функциональных кнопок

Комбинация приборов в виде двух «колодцев» с мультимедийным дисплеем 11,4 см  
Система COMAND Online

Двухзонный автоматический кондиционер THERMATIC

Функция памяти для передних сидений и подголовников

Накладки на пороги из нержавеющей стали с надписью «Mercedes-Benz», 4 шт.



## Его уважают. К нему прислушиваются. G 500

Он оснащен всем, что делает G-Класс культовым автомобилем. Его привод: агрегат V8 новой разработки и повышенной мощности. В базовой комплектации: неповторимое звучание, от которого мурашки начинают бегать по коже с удесятеренной скоростью.

### ОСОБЕННОСТИ ЭКСТЕРЬЕРА

Внешний защитный молдинг со вставкой в полосу цвета «Антрацит»

Лакокрасочное покрытие «металлик»

Легкосплавные колесные диски с 5 сдвоенными спицами, шины 265/60 R 18

Бампер нового дизайна

Решетка радиатора с тремя ламелями

Расширение колесных арок в цвет кузова



#### ОСОБЕННОСТИ ИНТЕРЬЕРА

---

Декоративные элементы: корень ореха коричневый полированный

---

Рулевое колесо в исполнении из кожи и дерева: корень ореха коричневый полированный / кожа наппа черная

---

Сиденья и верхняя часть средних панелей дверей с кожаной обивкой

---

Велюровые коврики черного цвета, впереди с логотипом «V8»

---





## Воплощение силы. Mercedes-AMG G 63

### ОСОБЕННОСТИ ЭКСТЕРЬЕРА

Решетка радиатора AMG с хромированной двойной ламелью и черной сеткой, с надписью «AMG»

Спортивная выхлопная система AMG с двумя хромированными спаренными выхлопными патрубками сбоку слева и справа

Тормозные суппорты AMG красного цвета впереди и сзади

Высокоэффективная тормозная система AMG с вентилируемыми перфорированными тормозными дисками размером 375 x 36 мм впереди и 330 x 22 мм сзади

Стайлинг AMG с характерным спойлером переднего бампера с черными воздухозаборниками и расширением колесных арок AMG в цвет кузова

Легкосплавные колесные диски AMG с 5 двоянными спицами, цвет «Серый титан», полированные, шины 275/50 R 20

Лакокрасочное покрытие «металлик»

Пакет отделки экстерьера элементами из нержавеющей стали

### ОСОБЕННОСТИ ИНТЕРЬЕРА

Обивка сидений кожей designo, панель приборов с отделкой из кожи

Обивка потолка из микроволокна designo «ДИНАМИКА» черного цвета

Хром-пакет

Рулевое колесо AMG Performance, обтянутое кожей наппа черного цвета, с четырьмя спицами, усеченное внизу, с серебристыми алюминиевыми подрулевыми переключателями

Накладки на пороги AMG из массивной нержавеющей стали с белой подсветкой, полированные, с надписью «AMG», 4 шт.

Комбинация приборов AMG в новом дизайне в виде двух «колодцев» с мультифункциональным дисплеем размером 11,4 см (4,5") с главным меню AMG



Быстрее. Выше. Стильнее. Mercedes-AMG G 63 притягивает к себе взгляды и пресекает все попытки обогнать его с мужественной элегантностью. Стайлинг AMG и уверенность в себе, движимые вперед 5,5-литровым двигателем V8 AMG с двойным турбонаддувом.



## G – гигант. Mercedes-AMG G 65

За ним никому не угнаться. От одного его вида захватывает дух, его мощь колоссальна. Mercedes-AMG G 65, оснащенный двигателем V12 повышенной мощности с двойным турбонаддувом, ломает все стереотипы и заново определяет понятие эксклюзивности. В данном случае содержание полностью соответствует внешнему виду.

### ОСОБЕННОСТИ ЭКСТЕРЬЕРА

Решетка радиатора AMG с двойной ламелью и хромированными планками, хромированной рамкой и хромированной сеткой, а также надписью «AMG»

Стайлинг AMG с характерным спойлером переднего бампера с черными воздухозаборниками и расширением колесных арок AMG в цвет кузова

Спортивная выхлопная система AMG с двумя хромированными спаренными выхлопными патрубками сбоку слева и справа

Легкосплавные колесные диски AMG с 5 спицами, цвет «Серый титан», полированные, шины 275/50 R 20

Высокоэффективная тормозная система AMG с вентилируемыми перфорированными тормозными дисками размером, 375 x 36 мм впереди и 330 x 22 мм сзади

Лакокрасочное покрытие «металлик»

Пакет отделки экстерьера элементами из нержавеющей стали

### ОСОБЕННОСТИ ИНТЕРЬЕРА

Комфорт-пакет сидений, вкл. мультиконтурные сиденья и кондиционирование сидений водителя и переднего пассажира, с обивкой из кожи designo с ромбовидным дизайном

Пакет designo «Эксклюзив»

Обивка потолка из микроволокна designo «ДИНАМИКА» черного цвета

Хром-пакет

Декоративные элементы designo с покрытием черным рояльным лаком, вкл. рулевое колесо AMG Performance с отделкой из черной кожи наппа





## Edition 463

Эксклюзивная спецмодель для Mercedes-AMG G 63 и G 65. С новыми легкосплавными дисками AMG размером 53,3 см (21"), защитой днища из нержавеющей стали и спортивными полосами AMG по бокам – динамика, проявляющаяся во всем. В интерьере спортивную атмосферу создают двухцветные сиденья с боковинами из карбоновой кожи, декор AMG из карбона и двухцветная панель приборов с отделкой из кожи наппа.





#### ОСОБЕННОСТИ ЭКСТЕРЬЕРА

Защита днища из нержавеющей стали

Спортивные полосы AMG по бокам (пленка)

Вставки в наружных молдингах под темный алюминий

Легкосплавные колесные диски размером 53,3 см (21") с 5 сдвоенными спицами, с матово-черной лакировкой, полированными спицами и ободом, серийно для Mercedes-AMG G 63

Легкосплавные колесные диски размером 53,3 см (21") с 5 сдвоенными спицами, с керамической полировкой, серийно для Mercedes-AMG G 65

Легкосплавные колесные диски размером 53,3 см (21") с 5 сдвоенными спицами, с матово-черной лакировкой, с полированным ободом, опция для Mercedes-AMG G 63 и Mercedes-AMG G 65

#### ОСОБЕННОСТИ ИНТЕРЬЕРА

Верхняя часть панелей дверей с отделкой из гладкой карбоновой кожи, внутренняя ручка двери с отделкой из кожи наппа, средняя часть сидений и панелей дверей с ромбовидным дизайном цвета designo

Комфорт-пакет сидений

Двухцветные сиденья с боковинами из карбоновой кожи, обивка на выбор из кожи designo черная/черная, «Фарфор»/черная или светло-коричневая/черная

Пакет designo «Эксклюзив», для Mercedes-AMG G 65 – с тисненым гербом на подголовниках

Декоративные элементы AMG из карбона

Панель приборов с отделкой из двухцветной кожи наппа



Следуйте  
своему инстинкту

## Или указаниям системы COMAND Online

Поездка в G-Классе – это всегда приключение, еще и потому, что в ней Вы заново открываете для себя свои природные инстинкты. Но если Вы, все же, потеряете ориентировку, Вам поможет мультимедийная система COMAND Online. Через отдельный цветной дисплей размером 17,8 см и систему голосового управления LINGUATRONIC можно удобно управлять функциями навигационной системы и телефона. Откройте для себя цифровой мир с интерфейсом Bluetooth® с функцией громкой связи и потоковым аудио для воспроизведения музыки, а также с интерфейсом USB.

### СИСТЕМЫ ИНФОРМАЦИИ И РАЗВЛЕЧЕНИЯ И МУЛЬТИМЕДИА

**Harman Kardon® Logic 7®** – акустическая система объемного звучания с усилителем DSP Harman Kardon® мощностью 450 ватт и 12 динамиками по желанию обеспечит «живое» пространственное звучание.

Оptionальный **пакет систем помощи при парковке**: безопасность паркования и выезда с места парковки. При выполнении парковочных маневров система PARKTRONIC контролирует пространство впереди и позади автомобиля и предупреждает о распознанной опасности столкновения. Видеокамера заднего вида с широкоугольным объективом автоматически включается при включении передачи заднего хода. Она передает на дисплей системы COMAND Online изображение пространства за автомобилем. Паркование задним ходом и маневрирование становятся значительно легче и безопаснее.

Оptionальная **система развлечения пассажиров в задней части салона** предоставляет возможность развлечения на высоком техническом уровне. Она включает в себя два цветных ЖК-дисплея 17,8 см по диагонали в подголовниках передних сидений. Оба монитора можно использовать независимо друг от друга. Сюда также входят два DVD-плеера, инфракрасные дистанционный пульт управления и наушники, а также разъемы Aux-in и USB.





## Пакет отделки экстерьера элементами из нержавеющей стали

Перед Вами – легенда, отлитая в металле. Истинное воплощение прочности и блеска: нержавеющая сталь. Одноименный опциональный пакет комплектации, предлагаемый для моделей Mercedes-AMG в базовой комплектации, облагораживает экстерьер двумя боковыми подножками и крышкой запасного колеса из нержавеющей стали с объемной звездой «Мерседес-Бенц».

### ОБЩИЙ ОБЗОР КОМПОНЕНТОВ

---

Боковые подножки из нержавеющей стали

---

Крышка для запасного колеса из нержавеющей стали с объемной звездой «Мерседес-Бенц»

---



## Спорт-пакет

Сила и динамика. Базирующийся на пакете отделки экстерьера элементами из нержавеющей стали опциональный спорт-пакет придает моделям G 350 d и G 500 атлетический характер. Например, легкосплавными колесными дисками AMG с 5 спицами, цвет «Серый титан», с шинами 275/55 R 19 или молдингами со вставками в виде полос цвета «Антрацит». Не видима здесь, но прекрасно слышимая: спортивная выхлопная система для модели G 500. Велюровые коврики дополняют пакет в интерьере.

### ОБЩИЙ ОБЗОР КОМПОНЕНТОВ

---

Пакет отделки экстерьера элементами из нержавеющей стали

---

Легкосплавные диски AMG размером 48,3 см (19") с 5 спицами, «Серый титан» или черные (опция)

---

Защитные молдинги с вставками в виде полос цвета «Антрацит»

---

Спортивная выхлопная система (только для G 500)

---

Велюровые коврики

---



## Хром-пакет

Кто бы мог представить такое в 1979 году: G-Класс облачается в хром. Только для настоящих ценителей стиля. Например, с хромированной решеткой радиатора с 3 ламелями и центральной звездой «Мерседес-Бенц». Или с хромированным обрамлением динамиков дверей в интерьере. Для моделей Mercedes-AMG в базовой комплектации, еще с большим блеском: решетка радиатора AMG с хромированной сеткой и надписью «AMG».

Оptionальный хром-пакет – в базовой комплектации для моделей Mercedes-AMG и для всех тех, кто не оглядывается назад.



### ШИК И БЛЕСК

---

Хромированное обрамление крышки переключателя регулировки сидений

---

Хромированная окантовка динамиков передних дверей

---

Хромированная защита порога багажного отделения с надписью «Mercedes-Benz» или «AMG»

---

Решетка радиатора с хромированными планками

---

## Пакет «Эксклюзив»

Пакет «Эксклюзив», предлагаемый на заказ для моделей G 350 d и G 500, наделяет автомобиль комплектацией, достойной восхищения. Здесь даже накладки на пороги светятся. Обивка потолка designo из микроволокна «ДИНАМИКА» черного цвета простирается над роскошным интерьером, облагороженным изысканными материалами.



### РОСКОШЬ И КОЖА

---

Комфорт-пакет сидений (мультиконтурные сиденья и кондиционирование сидений для водителя и переднего пассажира)

---

Панель приборов обтянута кожей черного цвета

---

Обивка потолка из микроволокна designo «ДИНАМИКА» черного цвета

---

Накладки на пороги с подсветкой

---



Сделано  
с душой



## Пакет designo «Эксклюзив»

Вы попали на самую вершину. Туда, где ремесленное мастерство и одержимость своим делом достигают верха эксклюзивности. Где изысканные материалы раскрывают свои самые лучшие качества, а каждый шов является произведением искусства. Пакет designo «Эксклюзив» для моделей Mercedes-AMG, опционально для Mercedes-AMG G 63, демонстрирует характер и определяет индивидуальность. Тщательно подобранные элементы, спортивные сиденья с обивкой из двухцветной кожи designo для водителя и переднего пассажира в шести цветовых комбинациях. Смелая экстравагантность: с ромбовидной стежкой.

Пакет designo «Эксклюзив» предлагается только в сочетании с комфорт-пакетом сидений (серийно для Mercedes-AMG G 65).

### ОБЩИЙ ОБЗОР КОМПОНЕНТОВ

---

Тисненый герб AMG на передних подголовниках NECK-PRO (только Mercedes-AMG G 65)

---

Спортивные передние сиденья AMG с плакетками AMG на спинке и обивкой из двухцветной кожи designo

---

Средняя часть сидений и панелей дверей с ромбовидной стежкой шести цветов designo

---

Панель приборов обтянута кожей designo черного цвета

---





RL8



RM9 RM6



RL5



RM0 RK5



## Колесные диски

RL8 Легкосплавные колесные диски размером 45,7 см (18") с 5 спицами, серебристый цвет, шины 265/60 R 18 (серийно для G 350 d)

RL5 Легкосплавные колесные диски размером 45,7 см (18") с 5 спицами, цвет «Серый титан», полированные, шины 265/60 R 18 (опция для G 350 d и G 500)

RM9 Легкосплавные колесные диски размером 45,7 см (18") с 5 сдвоенными спицами, серебристый цвет, шины 265/60 R 18 (серийно для G 500, опция для G 350 d)

RM0 Легкосплавные колесные диски размером 45,7 см (18") с 5 сдвоенными спицами, цвет «Серый титан», шины 265/60 R 18 (опция для G 350 d и G 500)

RM6 Легкосплавные колесные диски размером 48,3 см (19") с 5 спицами, цвет «Серый титан», шины 275/55 R 19 (компонент опционального спорт-пакета для G 350 d и G 500)

RK5 Легкосплавные колесные диски размером 48,3 см (19") с 5 спицами, черный цвет, шины 275/55 R 19 (опция в сочетании с опциональным спорт-пакетом для G 350 d и G 500)



R10



RM1 R11



R10 Легкосплавные колесные диски AMG размером 50,8 см (20") с 5 двоянными спицами, цвет «Серый титан», полированные, шины 275/50 20 R 20 (серийно для Mercedes-AMG G 63)

RM1 Легкосплавные колесные диски AMG размером 50,8 см (20") с 5 спицами, цвет «Серый титан», полированные, шины 275/50 R 20 (серийно для Mercedes-AMG G 65)

R11 Легкосплавные колесные диски AMG размером 50,8 см (20") с 5 спицами, матово-черный цвет, полированные, шины 275/50 R 20 (опция для Mercedes-AMG G 63 и G 65)

#### УЗНАЙТЕ БОЛЬШЕ

Более подробную информацию о комплектации G-Класса Вы можете получить у Вашего дилера «Мерседес-Бенц».



## Вы мечтаете о том, куда сможете поехать? Пристегнитесь покрепче

Если и есть на свете автомобиль, который будит в душе жажду приключений, то это – G-Класс. Вы можете утолить ее, ни о чем не беспокоясь – благодаря нашим индивидуальным сервисным услугам. Какой бы путь Вы ни выбрали – «Мерседес-Бенц» всегда с Вами.

**Mercedes-Benz Financial Services.** G-Класс является образцом надежности и безопасности. Его возможности адаптироваться под любые дорожные условия – поистине легендарны. Такими же гибкими являются индивидуально подобранные для Вас решения в области лизинга и финансирования от Mercedes-Benz Financial Services. Кроме того, Mercedes-Benz Financial Services предлагает Вам комплексную страховую защиту на особо выгодных условиях. Чтобы обеспечить себе большую гибкость и возможность долгосрочного планирования, обратитесь к Вашему дилеру «Мерседес-Бенц» или получите информацию на сайте [www.mercedes-benz.ru](http://www.mercedes-benz.ru)

**Сервисные контракты «Мерседес-Бенц».** Вы всегда будете чувствовать себя уверенно за рулем G-Класса. И не иметь забот благодаря сервисным контрактам. Они обеспечивают возможность долгосрочного планирования и прозрачность расходов на предстоящие работы по техобслуживанию.<sup>1</sup> Таким образом, посещение станции ТО станет делом второстепенным, и Вы сможете полностью сконцентрироваться на более важных вещах – например, на пересечении Сахары. Ваш дилер «Мерседес-Бенц» с удовольствием проконсультирует Вас и составит Вам индивидуальное предложение.

**Гарантия мобильности Mobilo.** Если же в результате технической поломки, аварии, небольшого недоразумения или акта вандализма Вам понадобится помощь в пути, то с гарантией Mobilo<sup>2</sup> Вы можете рассчитывать на быструю помощь. Вы имеете право на такие услуги, как оказание помощи в пути, подменный автомобиль, буксировку автомобиля или ночевку в отеле, причем, в более чем 40 странах Европы и на протяжении до 30 лет. Если Вам в пути понадобится помощь, Вы можете из любого уголка Европы бесплатно связаться с нами по телефону 00800 1 777 7777.

<sup>1</sup> Подробности Вы найдете в общих условиях заключения сделки.

<sup>2</sup> Через два года после первой регистрации автомобиля достаточно обратиться в авторизованный пункт ТО «Мерседес-Бенц», чтобы обновить Mobilo.

## Что было бы с автоспортом без «Мерседес-Бенц»?

Первый автомобиль, выигравший автогонку, имел под капотом двигатель Даймлера. А самый первый «Мерседес» был гоночным автомобилем. Легендарные «серебряные стрелы». Участие «Мерседес-Бенц» в автоспорте имеет давнюю традицию. Автоспорт и сегодня определяет характер марки в целом и каждого «Мерседес-Бенц» в частности. Познакомьтесь с уникальной историей автомобилей, как если бы это было вчера: в музее «Мерседес-Бенц» в Штутгарте.

### УЗНАЙТЕ БОЛЬШЕ

Познакомьтесь с автомобилем, который вот уже более 125 лет восхищает мир, и совершите увлекательное путешествие в историю автомобиля в музее «Мерседес-Бенц». Там, на 16500 квадратных метрах, Вас ждут более 1500 экспонатов, среди которых есть уникальные экземпляры, такие как самый старый сохранившийся «Мерседес» 1902 года выпуска и легендарные «крылатые» модели. Добро пожаловать в царство инноваций:

[www.mercedes-benz-classic.com/museum](http://www.mercedes-benz-classic.com/museum)



## Что было бы с «Мерседес-Бенц» без автоспорта?

Третьего июня 1934 года на международных автомобильных гонках на Нюрбургринге, в горах Айфель, родилась легенда о «серебряной стреле». Инженерно-техническая команда «серебряной стрелы» MERCEDES AMG PETRONAS продолжила эту традицию в сезон Формулы-1 2014 года. Венцом сезона стала самая впечатляющая двойная победа: победа в категории «Лучший конструктор» и «Лучший водитель». Но не только на трассе наша команда празднует свои успехи. Каждый пройденный метр на трассе все быстрее приближает разработчиков гибридной технологии к серийному производству.

### УЗНАЙТЕ БОЛЬШЕ

Познакомьтесь с восхитительным миром Формулы-1 в мультимедийном формате.

<http://www.facebook.com/MercedesAMGF1>

<http://twitter.com/MERCEDESAMGF1>

<http://www.youtube.com/user/MERCEDESAMGPETRONAS>

<http://plus.google.com/+Mercedesamgf1/posts>

<http://instagram.com/MercedesAMGF1#>

<http://www.MercedesAMGF1.com>



## Внедорожные качества. Вы готовы?

G-Класс производит впечатление и на роскошных бульварах, и на экстремальном бездорожье. Этому в немалой степени способствуют его характеристики, которые пробуждают желание немедленно отправиться в путь.

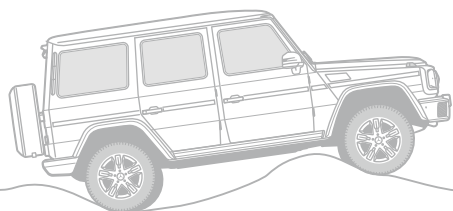

Продольный угол проходимости: 24°.

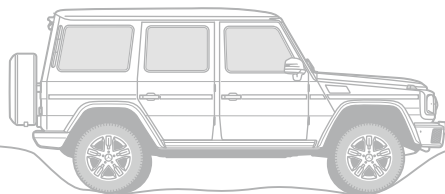

Угол свеса: 30° впереди и 30° сзади (модели AMG: 27° впереди и сзади).

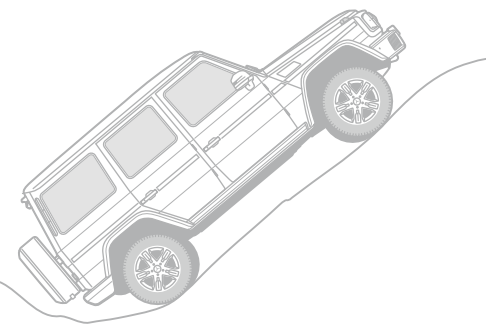

Способность к преодолению подъемов: до 100% на соответствующем грунте (модели AMG: до 80%).

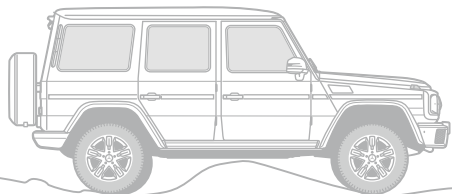

Высота дорожного просвета: 23,5 см (модели Mercedes-AMG: 22 см).

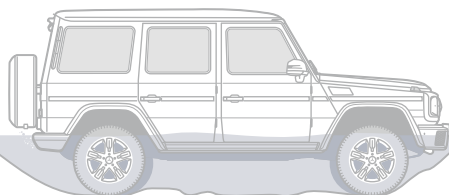

Максимальная глубина брода: 60 см.

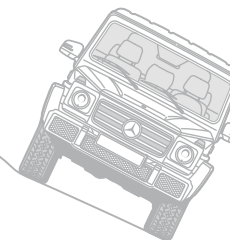

Боковая устойчивость на уклоне: до 54%.





# Обивка и декоративные элементы

## Обивка из кожи/ткани

- SP1 Черная<sup>1</sup>
- SP3 Черная<sup>2</sup>
- SP4 «Серая альпака»
- SP5 Каштановая

## Обивка из кожи designo

- ZF7 Черная designo<sup>3</sup>
- ZF3 «Фарфор» designo
- ZK6 Песочная designo
- ZH2 Светло-коричневая designo
- ZN9 «Серый титан перламутровый» designo
- ZF5 Классическая красная designo
- ZK8 «Красный мистик» designo
- ZF4 «Марон» designo

## Обивка designo из двухцветной кожи

- ZF3 «Фарфор»/черная<sup>5</sup>
- ZF5 Классическая красная/черная designo<sup>5</sup>
- ZK6 Песочная/черная designo<sup>5</sup>
- ZH2 Светло-коричневая/черная designo<sup>5</sup>
- ZN9 «Серый титан перламутровый»/черная<sup>5</sup>
- ZF7 Черная/черная designo<sup>4, 5</sup>

## Декоративные элементы

- Z11 Тополь «Антрацит»<sup>1</sup>
- V56 Корень ореха коричневый полированный<sup>2</sup>
- ZG6 Карбон AMG
- ZT0 Тополь designo светло-коричневый шелковисто-матовый
- ZG8 Рояльный лак designo «Белое шампанское»
- ZG2 Рояльный лак designo черный<sup>3, 4</sup>

<sup>1</sup> Серийно для G 350 d. <sup>2</sup> Серийно для G 500. <sup>3</sup> Серийно для Mercedes-AMG G 63.  
<sup>4</sup> Серийно для Mercedes-AMG G 65. <sup>5</sup> Только в сочетании с пакетом designo «Эксклюзив». Более подробную информацию по обивкам и декоративным элементам Вы найдете в прайс-листе.

Ткань



SP1

Кожа designo

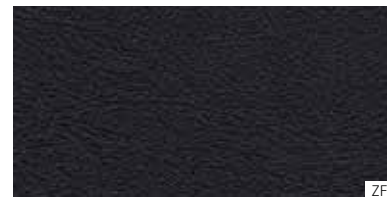

ZF7



ZK8

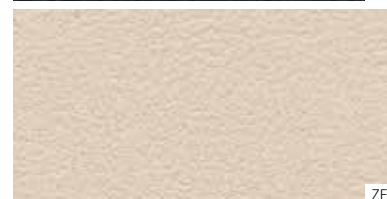

ZF3

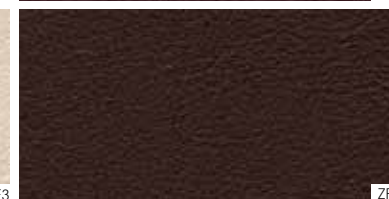

ZF4



ZK6

Кожа

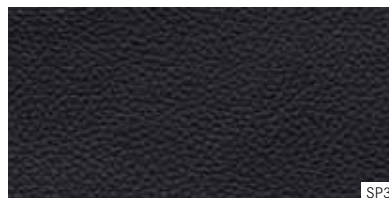

SP3

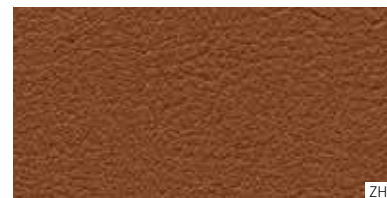

ZH2



SP4

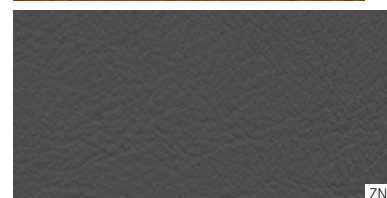

ZN9



SP5

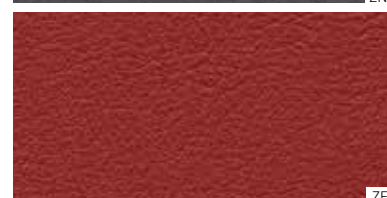

ZF5

## Кожа designo двухцветная

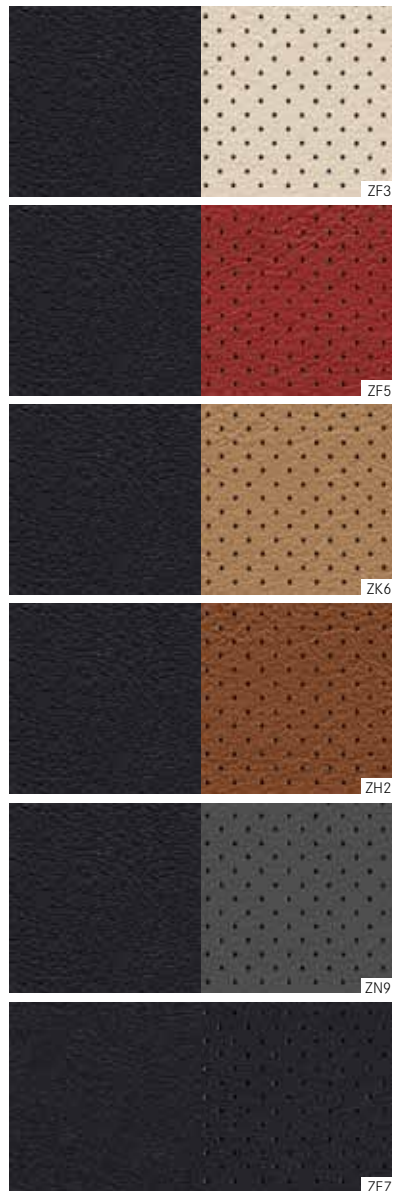

## Декоративные элементы

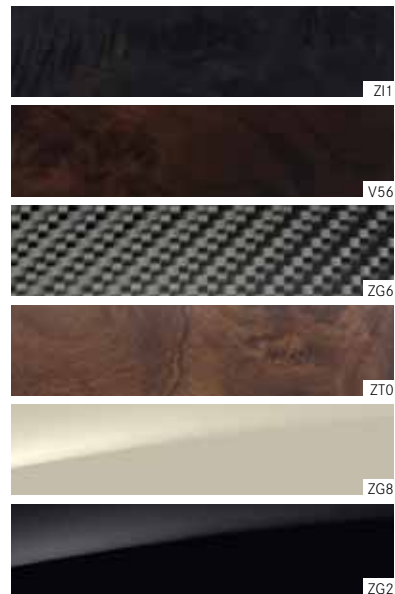

## Лакокрасочные покрытия

## Лаки «стандарт»

- 9040 Черный
- 9149 Полярно-белый

Лаки «металлик»<sup>1</sup>

- 9183 «Черный магнетит»
- 9197 «Черный обсидиан»
- 6300 «Зеленый периклаз»
- 5359 «Синий танзанит»
- 3541 «Красный тулит»
- 7755 «Серый тенорит»
- 9775 «Серебристый иридий»
- 9792 «Серебристый палладий»
- 8796 «Коричневый цитрин»
- 9963 «Серый индий»
- 9988 «Серебристый бриллиант»

Лаки designo manufaktur<sup>1</sup>

- 0033 designo «Черный мокко металлик»
- 0041 designo «Графит металлик»
- 0046 designo «Черная платина металлик»
- 0032 designo «Синий мистик bright»
- 0037 designo «Красный мистик bright»
- 0052 designo «Коричневый мистик bright»
- 0051 designo «Платина magno»<sup>2</sup>
- 0056 designo «Черная ночь magno»<sup>2</sup>

Лаки из цветового пакета<sup>1, 3</sup>

- 1278 «Солнечный луч»<sup>4</sup>
- 2173 «Луч заката»<sup>4</sup>
- 3150 «Красный томат»<sup>4</sup>
- 6166 «Зеленый гуманоид»
- 4171 «Мерцание Галактики»<sup>4</sup>

<sup>1</sup> Дополнительная комплектация. <sup>2</sup> Матовое лакокрасочное покрытие. <sup>3</sup> Только в сочетании с цветовым пакетом (CC1) для Mercedes-AMG G 63 и Mercedes-AMG G 65. <sup>4</sup> Лакокрасочное покрытие «металлик».

За дальнейшими индивидуальными лакокрасочными покрытиями designo обращайтесь к Вашему дилеру «Мерседес-Бенц».

## Лаки «стандарт»



9040

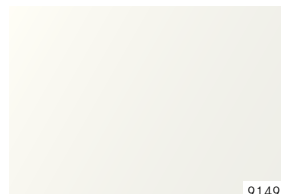

9149

Лаки «металлик»<sup>1</sup>

9183



9775



9197



9792



6300



8796



5359

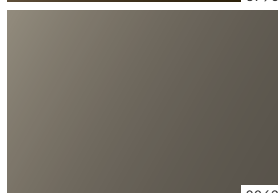

9963



3541

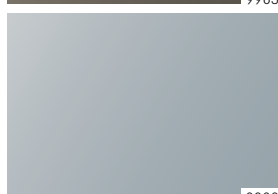

9988



7755

Мануфактурные лаки designo<sup>1</sup>

0033



0037



0041



0052



0046



0051



0032

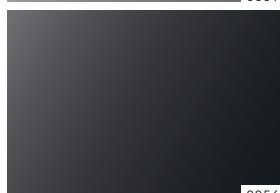

0056

Лаки из цветового пакета<sup>1,3</sup>

1278



2173



3150



6166



4171

# Технические характеристики

	ДИЗЕЛЬНЫЙ ДВИГАТЕЛЬ		БЕНЗИНОВЫЕ ДВИГАТЕЛИ		
	G 350 d		G 500	Mercedes-AMG G 63	Mercedes-AMG G 65
Число/расположение цилиндров	6/V		8/V	8/V	12/V
Общий рабочий объем, см <sup>3</sup>	2987		3982	5461	5980
Ном. мощность <sup>1</sup> , кВт (л. с.) при об/мин	180 (245)/3600		310 (422)/5250-5500	420 (571)/5500	463 (630)/5000-5300
Ном. крутящий момент <sup>1</sup> , Нм при об/мин	600/1600-2400		610/2250-4750	760/1750-5000	1000/2300-4300
Степень сжатия	15,5		10,5	10,0	9,0
Трансмиссия автоматическая	7G-TRONIC		7G-TRONIC	AMG SPEEDSHIFT PLUS 7G-TRONIC	AMG SPEEDSHIFT PLUS 7G-TRONIC
Время разгона с 0 до 100 км/ч, с	8,8		5,9	5,4	5,3
Максимальная скорость прикл., км/ч	192		210	210	230
Шины	265/60 R 18		265/60 R 18	275/50 R 20	275/50 R 20
Топливо	дизельное		бензин «Супер»	бензин «Супер»	бензин «Супер»
Расход топлива <sup>2</sup> , л/100 км					
Город	11,1		14,5	17,2	22,7
Трасса	9,1		11,0	11,8	13,7
Средний	9,9		12,3	13,8	17,0
Выбросы CO <sub>2</sub> в среднем <sup>2</sup> , г/км	261		289	322	397
Класс токсичности <sup>3</sup> /эффективности <sup>4</sup>	Euro 6/D		Euro 6/E	Euro 6/G	Euro 6/G
Объем топливного бака, в т. ч. резерв прикл., л	96/14		96/14	96/14	96/14
Диаметр разворота, м	13,6		13,6	13,6	13,6
Масса снаряженного автомобиля <sup>5</sup> , кг	2612		2595	2550	2580
Полная нормативная масса, кг	3200		3200	3200	3200
Допустимая масса буксируемого груза	3500/		3500/	3500/	3500/
с тормозами/без тормозов, кг	750		750	750	750

**Самое лучшее для двигателя:**  
оригинальные моторные масла «Мерседес-Бенц».

<sup>1</sup> Данные по номинальной мощности и номинальному крутящему моменту указаны в соответствии с директивой 80/1269/ЕЭС в действующей редакции. <sup>2</sup> Указанные значения рассчитаны в соответствии с предписанным методом измерения (директива [ЕС] 715/2007 в действующей редакции). Указание согласно директиве 1999/94/ЕС в действующей редакции: Данные не относятся к конкретному автомобилю, не являются частью коммерческого предложения и приведены исключительно в целях сопоставления описанных моделей. <sup>3</sup> Данные действительны только для стран Европейского Союза.

<sup>4</sup> Рассчитано на основании измеренных выбросов CO<sub>2</sub> с учетом массы автомобиля. <sup>5</sup> Данные согласно директиве 92/21/ЕС в редакции 95/48/ЕС (масса снаряженного автомобиля: топливный бак заправлен на 90%, масса водителя 68 кг, масса багажа 7 кг) для автомобилей в базовой комплектации. Элементы дополнительной комплектации и принадлежности, как правило, увеличивают это значение, что ведет к уменьшению полезной нагрузки. Дальнейшие технические данные Вы найдете в Интернете: [www.mercedes-benz.ru](http://www.mercedes-benz.ru)



**«Мерседес-Бенц» является одним из учредителей фонда Laureus «Спорт во имя добра».**

С момента учреждения фонда в 2000 году «Мерседес-Бенц» оказывает поддержку в продвижении целей и ценностей этой международной некоммерческой программы: улучшение качества жизни ограниченных в своих возможностях и больных детей и подростков с помощью социальных спортивных проектов. Фонд Laureus стал основополагающим компонентом общественной ответственности «Мерседес-Бенц». Каждый новый автомобиль «Мерседес-Бенц» является таким образом проводником этих ценностей. Покупкой автомобиля «Мерседес-Бенц» Вы поддерживаете фонд Laureus «Спорт во имя добра».

**О данных в настоящем каталоге:** После подписания издания в печать 19.03.2015 изделия могут быть подвергнуты изменениям. В пределах сроков поставки изготовитель оставляет за собой право на внесение изменений в конструкцию или форму, отклонения в оттенках цветов, а также на изменения в объеме поставки, если (с учетом интересов продавца) такие изменения или отклонения могут быть сочтены приемлемыми для покупателя. Если для характеристики заказа или заказанного предмета покупки продавец или изготовитель пользуются условными обозначениями или номерами, они не могут служить основанием для предъявления каких-либо прав. В иллюстрациях могут содержаться принадлежности и элементы дополнительной комплектации, не входящие в базовый объем поставки. Возможные отклонения в цветопередаче обусловлены техникой печати. Настоящее издание распространяется во многих странах мира. Содержащиеся в нем сведения в отношении законодательных, юридических и налоговых актов и последствий, а также поставляемых моделей и элементов комплектации действительны исключительно для Федеративной Республики Германия на момент подписания издания в печать. Поэтому со всеми вопросами в отношении действующих в Вашей стране на данный момент нормативных актов и их последствий, а также за новейшей официальной информацией по нашим автомобилям, поставляемым моделям и элементам комплектации просим обращаться к Вашему дилеру «Мерседес-Бенц».

[www.mercedes-benz.ru](http://www.mercedes-benz.ru)

**Прием старых автомобилей на утилизацию:** Существует целая сеть приемных пунктов и разборочных производств, призванных максимально облегчить Вам процесс сдачи Вашего автомобиля на утилизацию. Там Вы можете бесплатно сдать Ваш автомобиль. Этим Вы вносите значимый вклад в дело вторичного использования и сбережения ресурсов. Дальнейшую информацию по утилизации и возврату старых автомобилей Вы можете получить в Интернете, на Вашем национальном сайте «Мерседес-Бенц».